

Bruksanvisning

MagniLink iTAB



Tillverkare: LVI Low Vision International

Verkstadsgatan 5 Tel: 0470 - 727700 info@lvi.se

352 46 Växjö www.lvi.se

Innehållsförteckning

1 Om LVI.....	1
2 Introduktion av MagniLink iTAB.....	2
3 Information.....	4
3.1 Återanvändning, installation och underhåll.....	4
3.2 Rengöring.....	4
3.3 Säkerhetsinformation.....	4
4 Uppackning.....	6
4.1 Emballage.....	6
5 Hårdvara.....	7
5.1 Stativ.....	7
5.2 Surfplatta.....	8
5.3 Avståndskamera.....	8
5.4 Inkoppling.....	8
6 MagniLink Viewer.....	10
6.1 Minimala systemkrav.....	10
6.2 Rekommenderade systemkrav.....	10
6.3 Installation av mjukvaran.....	10
6.4 Aktivera drivrutin.....	11
6.5 Använda mjukvaran.....	11
6.5.1 Funktioner via menyer.....	11
6.5.2 Funktioner via gester.....	22
6.5.3 Funktioner via tangentbordet.....	24
6.5.4 Informations- och inställningsfönster.....	29
7 Ergonomi.....	35
8 Teknisk information.....	36
9 Declaration of conformity.....	38

1 Om LVI

LVI Low Vision International AB grundades 1978 och är en av världens ledande tillverkare av hjälpmedel för synsvaga. Utveckling av nya produkter sker i nära samarbete med användare och professionell personal inom synrehabiliteringen. LVI är kvalitetscertifierat enligt ISO 9001 och miljöcertifierat enligt ISO 14001.

Informationen i denna bruksanvisning har noga kontrollerats och anses vara korrekt. LVI tar inget ansvar för några felaktigheter som denna bruksanvisning kan innehålla. LVI är inte ansvarig för några direkta eller indirekta skador som resultat från informationen i denna bruksanvisning. Eftersom produktutveckling ständigt sker, förbehåller sig LVI rätten att när som helst utan föregående information göra förbättringar i denna bruksanvisning och den produkt som beskrivs i densamma.

2 Introduktion av MagniLink iTAB

Vi gratulerar dig till ditt val av system. Vårt mål är att du ska känna dig nöjd med ditt val av leverantör och synhjälpmedel.

MagniLink iTAB är ett system med stativ och avståndskamera, utvecklad för Apples iPad-modeller. Systemet erbjuder bland annat autofokus, flera artificiella färger samt möjlighet att ställa in förstoringsgraden. Det är möjligt att OCR-behandla en text och få den uppläst av en talsyntes.



Följande modeller finns. Stativ ingår i alla modeller. iPad ingår ej utan köps separat.

Modell	Kamera	Passar iPad-modell
ML-iTAB-SC-11	Ja	iPad Pro 11"
ML-iTAB-SC-12,9	Ja	Ipad Pro 12,9"
ML-iTAB-SC-13PRO	Ja	Ipad Pro 13"
ML-iTAB-S-11	Nej	Ipad Pro 11"
ML-iTAB-S-12,9	Nej	Ipad Pro 12,9"
ML-iTAB-S-13PRO	Nej	Ipad Pro 13"



Produkten uppfyller alla krav för CE-märkning av medicintekniska produkter enligt förordningen MDR 2017/745.



Medical Device

Symbolen MD anger att produkten är en medicinteknisk produkt enligt förordning (EU) 2017/745 (MDR).



Produkten uppfyller alla tillämpliga krav enligt FCC-reglerna.

3 Information

3.1 Återanvändning, installation och underhåll

Enheten får endast omhändertas och servas av ett auktoriserat företag. Återanvändning får endast ske efter lämplig rengöring / desinfektion och säkerhetskontroll.

3.2 Rengöring

Iaktta följande före rengöring och underhåll.

- Koppla bort strömförsörjningen från enheten före rengöring:
- Använd en lätt fuktad (ej våt) trasa och ett rengörings-/desinfektionsmedel som är avsett för monitorer och datorer.
- Låt inga vätskor komma in i enheten.

3.3 Säkerhetsinformation

- Spänningssätt eller använd aldrig produkten om den blivit utsatt för vatten, regn eller andra vätskor. Skadad eller blöt produkt kan orsaka elektriska stötar eller brand.
- Produkten innehåller en neodymmagnet. Denna är en potentiell risk för en användare med pacemaker. Om magneten kommer för nära, så kan dess magnetfält störa pacemakers funktion.
- Om produkten flyttas från kyla till ett varmt rum kan det bildas kondens (fukt) inuti apparaten eller på kamerans lins. För att undvika problem med kondens bör apparaten installeras i rummet minst 30 minuter innan den ska användas.
- Om systemet behöver rengöras, dra ut alla kontakter och använd en lätt fuktad (ej våt) trasa. Använd endast vatten eller rengöringsmedel som är avsett för monitorer och datorer.
- När systemet skall flyttas, ta bort eventuell avståndskamera, vik ihop systemet och lyft med handtaget.
- Var uppmärksam på att inte klämma fingrarna när systemet viks ihop.
- Förlita dig inte till 100 procent på resultatet från en OCR-behandling eftersom det är möjligt att OCR-motorn feltolkar texten. Detta är extra viktigt att tänka på när känslig information behandlas t.ex. en ordination av läkemedel.
- Allvarliga tillbud som har inträffat i samband med produkten skall rapporteras till tillverkaren och behöriga myndigheten i den medlemsstat där användaren är etablerad.

Vid osäkerhet, kontakta er leverantör.

**Varning**

Vid uppäckning av produkten är denna omsluten av en plastpåse.
Ha påsen utom räckhåll för barn och spädbarn för att förhindra
kvävningrisk.

4 Uppackning

Systemet levereras i en kartong med följande innehåll:

- Stativ
- Avståndskamera
- Putsduk
- Laddare USB-C 65W
- Tillhörande väska
- Bruksanvisning

Kontrollera först att kartongen inte har några yttre skador. Vid eventuella skador, kontakta transportbolaget och gör en skadeanmälan.

Öppna kartongen och plocka ut MagniLink TAB och ta bort emballagedelarna.

4.1 Emballage

Emballaget består av följande förpackningsmaterial (LVI rekommenderar att emballaget sparas för eventuell återsändning eller om systemet skall flyttas):

- Packmaterial (XPE)
- Kartong (wellpapp)
- Polyetenpåse (LDPE4)

Observera även att produkten och dess tillbehör måste återvinnas som elektronikskrot. Ett uttjänt batteri sorteras som elektronikskrot.

5 Hårdvara

5.1 Stativ



Stativet består av en arm med en hållare för en iPad. Stativets arm fungerar också som ett handtag när man viker ihop och vill förflytta systemet. I stativet finns en infästning för en avståndskamera. En integrerad hubb är också inbyggd i stativet. Denna hubb gör det möjligt att ansluta avståndskameran och ladda iPaden samtidigt.

5.2 Surfplatta

5.3 Avståndskamera



Avståndskameran kopplas till stativet med en USB-kabel. Linsen på kameran kan fällas ner om man vill titta på ett objekt på avstånd.

5.4 Inkoppling

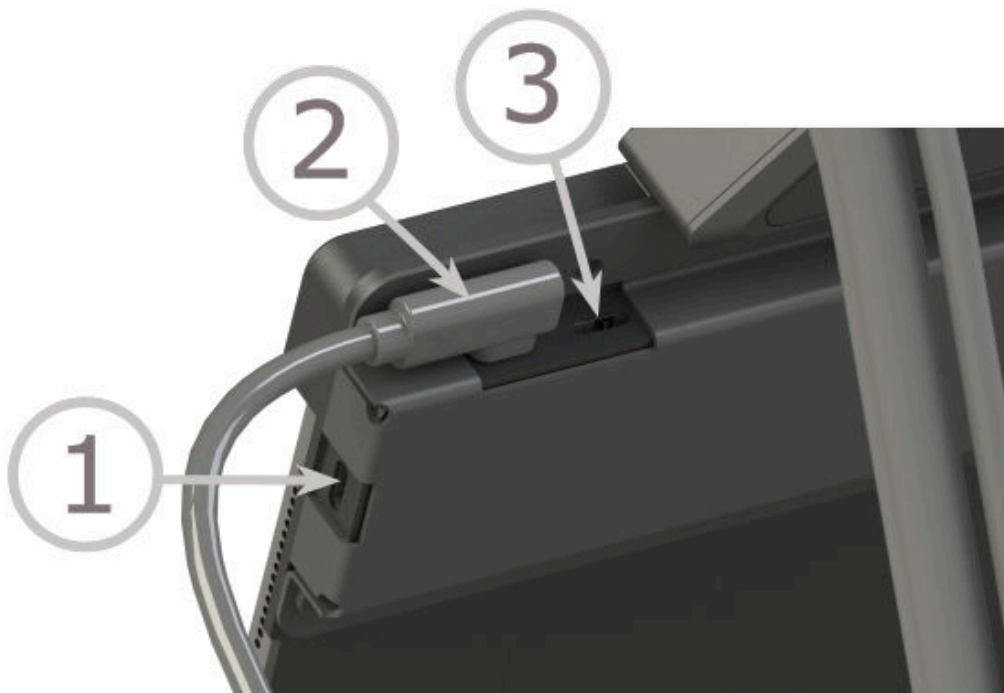

Det finns tre USB-C portar tillgängliga.

1. Här kan man koppla in ett USB-minne.
2. Koppla in kameran här.
3. Anslut denna port till en laddare. Laddaren bör vara på minst 20W för att kunna ladda under användning.

Observera

Eftersom kameran drar ström när den är inkopplad, rekommenderas att sladden dras ut när den inte används.

Observera

När laddaren används, koppla in alla andra kablar innan laddaren. Annars kanske du inte får en fungerande kamerabild.

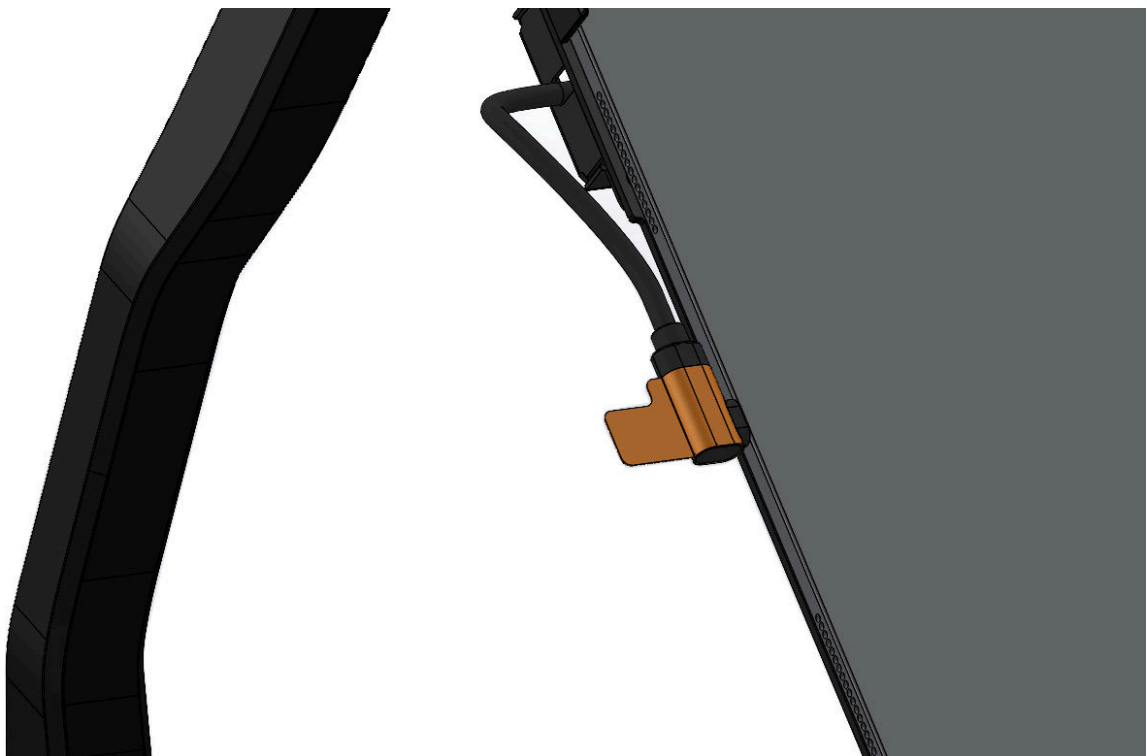
Observera

Eftersom hubben drar ström när den är inkopplad, rekommenderas att koppla ur sladden när enheten inte används.

6 MagniLink Viewer

MagniLink Viewer är en mjukvara utvecklad för iPad. Mjukvaran kan visa bild från ett MagniLink kamerasytem och de inbyggda kamerorna. Mjukvaran kan styra kamerornas egenskaper som förstöringsgrad, artificiella färger och ljusnivå.

6.1 Minimala systemkrav

- iPad med USB-C kontakt och M2-chip eller nyare.
- iPadOS 17.0 eller senare.

6.2 Rekommenderade systemkrav

- iPad Pro 13" med M2-chip eller nyare.
- iPadOS 18.0 eller nyare.

LVI har testat mjukvaran på ett flertal iPads utan problem, men det är ingen garanti för att systemet kommer fungera på samtliga iPads som följer specifikationen. LVI rekommenderar att testa mjukvaran med den iPad som systemet ska användas med, för att säkerställa kompatibiliteten. Vänligen kolla funktionen för att minska bildhastighet och bildkvalitet under kamerainställningar, detta för att minska eventuella fördröjningar.

6.3 Installation av mjukvaran

Gå in i **App Store** och klicka på **sök** i det nedre högra hörnet.

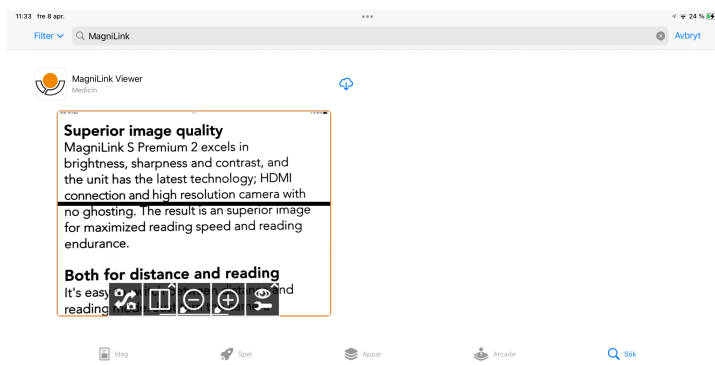

Klicka på nedladdningsikonen för att installera mjukvaran.

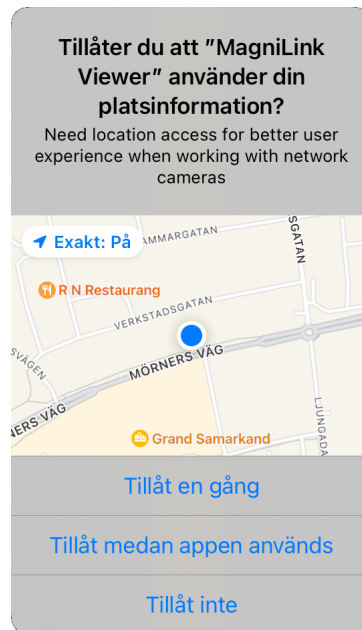

Klicka på **Tillåt medan appen används**.

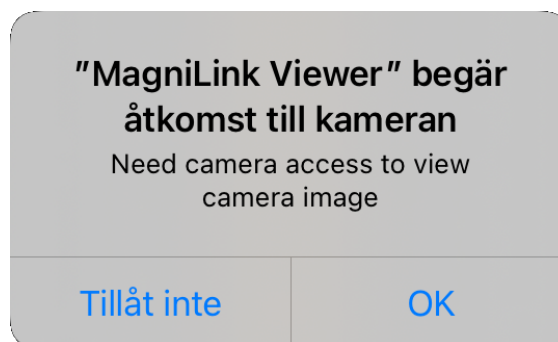

Klicka på **OK**.

6.4 Aktivera drivrutin

För att styra USB-kamerans funktioner, måste drivrutinen aktiveras. Om drivrutinen inte är aktiv så visas ett meddelande. Genom att trycka på "Inställningar" så kommer man till iPadens inställningar där man kan aktivera drivrutinen.

6.5 Använda mjukvaran

6.5.1 Funktioner via menyer

6.5.1.1 Kamera-vy

Följande meny visas när applikationen startas.





Växla vy

Växlar till OCR-vyn. Ett långt tryck, växlar till Notepad-vyn.



Växla kamera

Växla mellan avståndskameran och de inbyggda kamerorna.



Splitläge

Öppnar en undermeny där man kan ställa in splitläget.



Lås autofokus

Låser det autofokuserande läget. Detta kan användas när man önskar skriva för hand. Man påverkar då inte autofokus med pennan eller handen. Vid ny intryckning erhålls åter det autofokuserande läget.



Fokus upp

Minska fokusavståndet. När denna funktion används stängs autofokus av.



Fokus ner

Öka fokusavståndet. När denna funktion används stängs autofokus av.



Lampa

Ändra lampans ljus. Det finns fem lägen, av, 25, 50, 75 och 100 procent.



Växla mellan bakre och främre kamera

Denna funktion finns på iPhone och äldre iPads där man inte kan visa de båda inbyggda kamerorna samtidigt.



Växla bildkällor

Växlar mellan bildkällor (Om det finns fler än två källor).



Ändra splitläge

Ändra mellan vertikalt och horisontellt splitläge



Flytta split vänster

Flyttar splitläget åt vänster.



Flytta split höger

Flyttar splitläget åt höger.



Minska förstoringen



Öka förstoringen



OCR

Starta OCR. När OCR-behandlingen är klar, växlar applikationen till OCR-vyn och uppläsningen startas. Vid ett långt tryck sker ingen växling.



AI (krävs licens)

Tar en bild och växlar till AI-vyn. Det är sedan möjligt att ställa frågor om bilden. Vid ett långt tryck, växlar applikationen utan att ta en bild.



Ta bild och spela in video

Öppnar en undermeny med följande knappar.



Skanna QR-kod

Skannar en QR-kod. Om QR-koden innehåller en länk, så öppnas en dialog där man kan öppna länken. Det går också att aktivera en licens genom att skanna en QR-kod.



Frys

Fryser kamerabilden. Ett nytt tryck släpper frysningen.



Ta bild

Ett klickljud hörs och bilden sparas. Bilden kan sedan öppnas i appen "Bilder". Filnamnet blir dagens datum och tid.



Spela in video

Starta inspelning. Applikationen visar en ikon som indikerar att inspelning pågår. Avsluta inspelningen genom att trycka på knappen igen. Filmen kan sedan öppnas i appen "Bilder", Filnamnet blir dagens datum och tid.



Notepad

Öppnar bild i anteckningsverktyget.



Videoinställningar

Öppnar en undermeny med följande knappar.



Avancerad zoom

Avancerad zoom av och på. När avancerad zoom är på kan man zooma och panorera digitalt i bilden.



Videostabilisering

Videostabilisering av och på.



Helbild

Växla mellan helbild och beskuren bild. I helbild så skalas bilden så att hela bilden visas. I beskuren bild så skalas bilden så att den täcker hela skärmen.



Växla naturliga färger

Växla mellan naturliga färger och gråskala.



Växla artificiella färger

Växla mellan artificiella färger. Ett långt tryck, växlar bakåt.



Minska ljusstyrka/kontrast



Öka ljusstyrka/kontrast



Spegla kamerabilden

Ett nytt tryck återställer speglingen.



Rotera kamerabilden

Roterar kamerabilden medurs. Ett långt tryck roterar moturs.



Referenslinje/kuliss vänster/upp

Justerar läget på referenslinjen. Vid tryck på knappen förflyttas referenslinjen åt vänster. Vid fortsatt intryckning växlar referenslinjen till horisontellt läge och förflyttas uppåt. Därefter blir referenslinjen en vertikal kuliss som minskar synområdet. Ytterligare nedtryckning gör att kulissen blir horisontell.



Referenslinje/kuliss höger/ner

Samma som föregående kommando fast åt motsatt håll.



Inställningar

Öppnar inställningsdialogerna.

6.5.1.2 OCR-vy

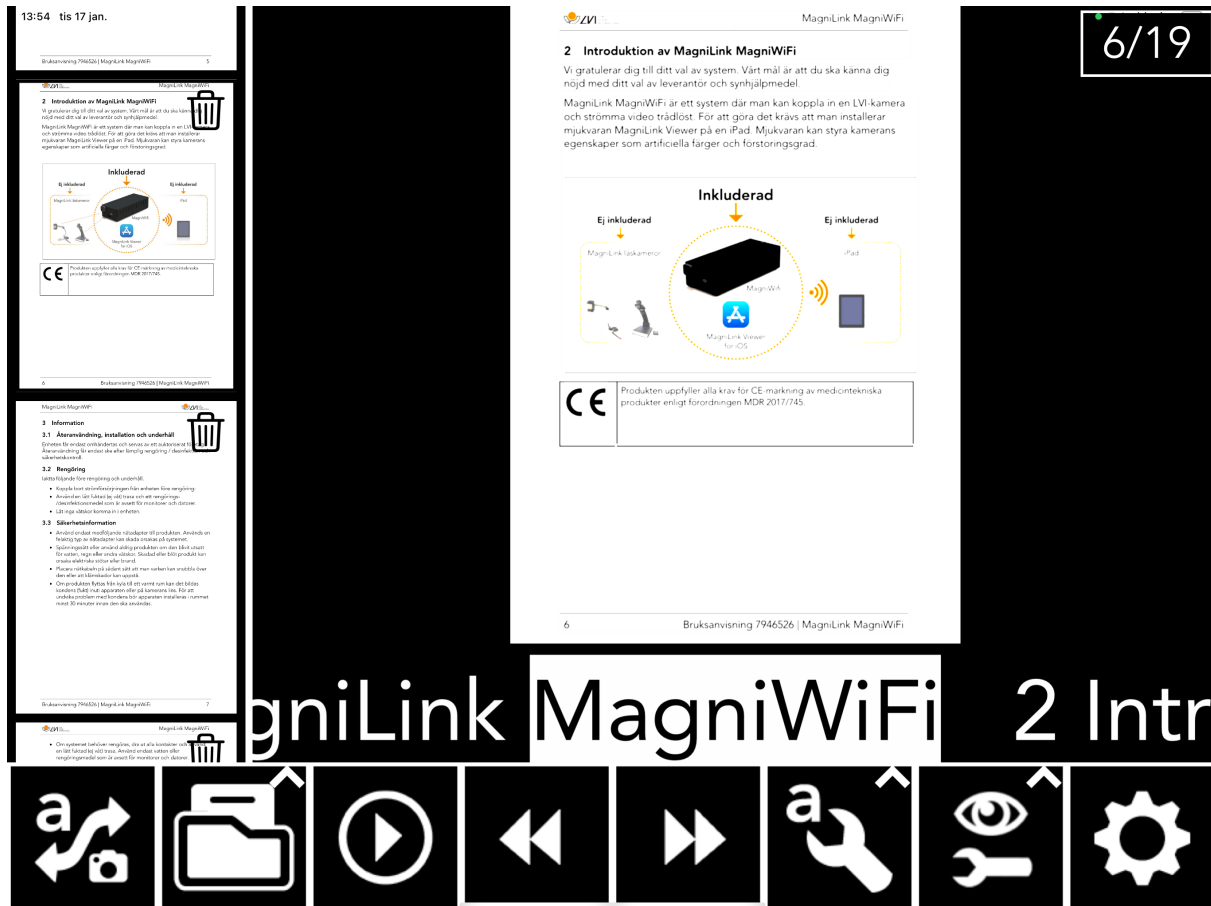

OCR-vyn består av tre komponenter.

- Nederst finns en menyrad med knappar.
- Till vänster finns en lista med tidigare OCR-behandlade sidor. Genom att klicka på en sida, kan man navigera till denna.
- En yta som visar den OCR-behandlade sidan. Längst upp till höger visas aktuellt sidnummer.



Växla vy

Växlar till kamera-vyn. Ett långt tryck, växlar till Notepad-vyn.



Dokumenthantering

Öppnar en undermeny där följande alternativ finns.



Dölj sidomeny

Döljer listan till vänster där tidigare OCR-behandlade sidor visas.



Öppna dokument

Välj i dialogrutan den fil som skall öppnas. Det är möjligt att öppna PDF-filer och sparade ZIP-filer.



Spara dokument

En dialog där man kan välja filformat (Pdf, Zip och Rtf) dyker upp. Därefter kan man välja vart man vill spara filen.



Ta bort

Ta bort aktuell sida.



Notepad

Öppnar OCR-behandlade sidor i anteckningsverktyget.



AI (krävs licens)

Öppnar den OCR-behandlade texten i AI-verktyget.



Starta uppläsning

Starta uppläsning. Ett nytt tryck stoppar uppläsningen.



Föregående

Stega bakåt i texten. Beroende på vilket läsläge som är valt, så stegar man till antingen föregående tecken, ord, mening eller block. Ett långt tryck, växlar till föregående sida.



Nästa

Stega framåt i texten. Beroende på vilket läsläge som är valt, så stegar man till antingen nästa tecken, ord, mening eller block. Ett långt tryck, växlar till nästa sida.



Textinställningar

Öppnar en undermeny med följande inställningar.



Växla läsläge

Växla till nästa läsläge. De lägen som finns är, tecken, rad, mening och block



Växla visningsläge

Växla visningsläge. De visningslägen som finns tillgängliga är "sidläge", "radläge", "ordläge", "bildläge", "bild och ord" samt "bild och rad".



Öka fontstorlek



Minska fontstorlek.



Bildinställningar

Öppna en undermeny med följande knappar.



Växla naturliga färger

Växla mellan naturliga färger och gråskala.



Växla artificiella färger

Växla mellan artificiella färger. Ett långt tryck, växlar bakåt.



Öka ljusstyrka/kontrast



Minska ljusstyrka/kontrast



Inställningar

Öppnar inställningsdialogerna.

6.5.1.3 Notepad-vy



Anteckningsverktyget består av tre komponenter.

- Till vänster finns en lista med tidigare öppnade bilder. Genom att klicka på en bild, kan man navigera till denna.
- En yta där man kan rita, förstora och panorera i bilden.
- Nederst finns en menyrad med knappar.



Växla vy

Växlar till kamera-vyn. Ett långt tryck, växlar till OCR-vyn.



Dokumenthantering

Öppnar en undermeny där följande alternativ finns.



Dölj sidomeny

Döljer listan till vänster där tidigare öppnade bilder visas.



Ny bild

Öppnar en ny tom bild som man kan rita i.



Spara dokument

En dialog där man kan välja filformat (Pdf, och Jpeg) dyker upp. Därefter kan man välja vart man vill spara filen.



Öppna dokument

Välj i dialogrutan den fil som skall öppnas. Det är möjligt att öppna PDF-filer och bild-filer.



Ta bort

Ta bort aktuell sida.



Penna

Rita med en penna. Ett långt tryck öppnar en dialog där man kan välja färg och storlek.



Överstrykningspenna

Rita med en överstrykningspenna. Ett långt tryck öppnar en dialog där man kan välja färg och storlek.



Textverktyg

Infoga text. Ett långt tryck öppnar en dialog där man kan välja färg, storlek och font. Efter att man infogat text, kan man flytta runt på denna. Dubbelklicka på texten för att ändra den.



Radera



Förstora och panorera i bilden



Ångra



Återskapa

Återskapa efter att man tryckt på ångra.



Rotera

Alla ändringar du gjort i bilden, kommer att tas bort om du roterar.



Inställningar

Öppnar inställningsdialogerna.

6.5.1.4 AI-vy

För att använda AI-verktyget krävs att man har en internetuppkoppling och en giltig licens.

Med hjälp av AI-verktyget kan man bland annat sammanfatta långa dokument för snabbare läsning, översätta text mellan flera språk och få detaljerade svar på frågor inom olika ämnen.



AI-verktyget består av tre komponenter.

- En lista med konversationer. Genom att klicka på en konversation kan man göra den aktiv. Listan är dold som standard och kan visas genom att trycka på en knapp.
- En yta där meddelanden visas som chatbubblor.
- Nederst finns en menyrad med knappar och ett inmatningsfält.



Tillbaka

Tillbaka till kamera-vyn.



Meny

Visa menyn med konversationer.



Skapa konversation

Skapar en ny konversation och lägger till den till befintliga..



Inställningar

Öppnar inställningarna.



Starta uppläsning

Startar uppläsning. Ett nytt tryck stoppar uppläsningen.



Röstinmatning

När man trycker på knappen startar inmatningen. När man släpper knappen slutar inmatningen.



Rensa

Rensar inmatningsfältet.



Skicka

Skickar texten i inmatningsfältet.



Kopiera

Kopierar texten i chatbubblan till urklippshanteraren.



Stoppa uppläsningen

Nästa uppläsning sker ifrån textens början.

6.5.2 Funktioner via gester

Vissa funktioner kan styras via gester på plattan. Ett långt tryck innebär att man håller kvar fingrarna i mer än en halv sekund. Det är möjligt att i inställningarna välja vilka gester man vill stänga av.

6.5.2.1 Kamera-vy

Nyp

Ändra förstoringen

Rotera två fingrar

Tryck med två fingrar på övre delen av skärmen

Dra två fingrar vertikalt på övre delen av skärmen

Dra två fingrar vertikalt på övre delen av skärmen

Långt tryck med ett finger på övre delen av skärmen

Långt tryck med två fingrar på övre delen av skärmen

Långt tryck med tre fingrar på övre delen av skärmen

Långt tryck med ett finger på nedre delen av skärmen

Dubbelklicka med två fingrar på nedre delen av skärmen

Dubbelklicka med ett finger på nedre delen av skärmen

Dubbelklicka med ett finger på övre delen av skärmen

Tryck med tre fingrar på övre delen av skärmen

Tryck med tre fingrar på nedre delen av skärmen

Rotera bilden

Naturliga färger

Artificiella färger

Kontrast

Starta OCR

Starta OCR (utan att växla vy)

Ta bild för anteckningsverktyget

Växla helbild

Växla vy

Göm meny

Växla kamera

Växla splitläge

Öppna inställningarna

6.5.2.2 OCR-vy

Nyp	Ändra förstoringen
Dra med ett finger	Panorera i bilden
Tryck med två fingrar på övre delen av skärmen	Naturliga färger
Dra två fingrar vertikalt på övre delen av skärmen	Artificiella färger
Dra två fingrar vertikalt på övre delen av skärmen	Kontrast
Dubbelklicka med ett finger på nedre delen av skärmen	Göm meny
Dubbelklicka med ett finger på övre delen av skärmen	Göm sidomeny
Dubbelklicka med två fingrar på nedre delen av skärmen	Växla vy
Dra två fingrar vertikalt på nedre delen av skärmen	Växla läsläge
Tryck med tre fingrar på nedre delen av skärmen	Öppna inställningarna
Långt tryck med två fingrar på nedre delen av skärmen	Växla visningsläge

6.5.3 Funktioner via tangentbordet

Det går att koppla till ett USB- eller Bluetooth-tangentbord och styra vissa av applikationens funktioner via tangentbordet.

Det är möjligt att i inställningarna ändra på kortkommandona. Här följer standardinställningarna för kortkommandona.

6.5.3.1 Generella

fn + F1	Naturliga färger Växla mellan naturliga färger och gråskala.
fn + F2	Positiv bild med förhöjd kontrast Artificiella färger; Vit/Svart, Gul/Svart, Grön/Svart, Röd/svart, Gul/Blå, Vit/blå Tryck på tangenten fn + F2 flera gånger för att växla mellan de olika färgerna. (fn + Shift + F2 stegar bakåt)
fn + F3	Negativ bild med förhöjd kontrast Artificiella färger; Vit/Svart, Svart/Gul, Svart/Grön, Svart/Röd, Blå/Gul, Blå/Vit Tryck på tangenten fn + F3 flera gånger för att växla mellan de olika färgerna. (fn + Shift + F3 stegar bakåt)
Pil upp	Öka förstoringen
Pil ned	Minska förstoringen
Pil vänster	Minska ljusstyrka/kontrast
Pil höger	Öka ljusstyrka/kontrast
Cmd + ,	Öppna inställningsdialogen Denna tangentbordkombination är standard för att öppna inställningsdialogen i en Mac-applikation.
Option + H	Göm menyn
V	Växla mellan kameravy och textvy Om en text har blivit OCR-behandlad, växlar detta kommando mellan kameravy och textvy.

6.5.3.2 Kamera-vy

Option + Pil vänster	Referenslinje vänster/upp
Option + Pil höger	Referenslinje höger/ned
Option + R	Rotera kamerabilden medurs Varje gång denna tangentkombination trycks kommer kamerabilden att roteras 90° medurs (90°, 180°, 270° och 0°).
Shift + Option + R	Rotera kamerabilden moturs Varje gång denna tangentkombination trycks kommer kamerabilden att roteras 90° moturs (270°, 180°, 90° och 0°).
R	Rotera bild steglöst medurs
Shift + R	Rotera bild steglöst moturs
Option + I	Spegla kamerabild Genom att trycka denna tangentbordkombination fryses kamerabilden, för att släppa bildfrysningen tryck åter igen tangentkombinationen.
fn + F5	Ta "snapshot" Ett klickljud hörs och bilden sparas. Filnamnet blir dagens datum och tid.
fn + Option + F5	Starta/avsluta videoinspelning Starta inspelning. Applikationen visar en ikon som indikerar att inspelning pågår. Avsluta inspelningen genom att trycka på knappen igen. Filnamnet blir dagens datum och tid.
C	Växla kamera

Z **Växla bildkällor**

X **Växla splitläge**

Shift + Pil vänster **Flytta split vänster/upp**

Shift + Pil höger **Flytta split höger/ner**

6.5.3.3 OCR-vy

fn + F4 **OCR-behandla**
Detta kommando tar en bild. OCR-behandlar denna. Därefter växlar programmet till textvy och den OCR-behandlade texten läses upp.

Minus **Minska fontstorlek**

Plus **Öka fontstorlek**

1 **Starta/Pausa uppläsning**
Om ingen uppläsning sker så startas uppläsning annars pausas uppläsning.

2 **Stoppa uppläsning**
Detta kommando stoppar uppläsning. Nästa uppläsning sker ifrån textens början.

3 **Läs föregående**
Med detta kommando kan användaren stega bakåt i texten. Om läsläget är valt till mening så stegar man en mening bakåt. Är läsläget ord så stegar man ord för ord bakåt i texten. Är läsläget tecken, läses ett tecken vid varje knapptryck.

- 4 Läs nästa**
Med detta kommando kan användaren stega framåt i texten. Om läsläget är valt till mening så stegar man en mening framåt. Är läsläget ord så stegar man ord för ord framåt i texten. Är läsläget tecken, läses ett tecken vid varje knapptryck.
- 5 Växla läsläge**
Med detta kommando väljs vilket läsläge som skall användas när kommandona Läs föregående/nästa trycks in. Det finns tre lägen, mening, ord och tecken.
- B Visningsläge**
Växlar visningsläge för OCR-behandlad text. De visningslägen som finns tillgängliga är "sidläge", "radläge", "ordläge", "bildläge", "bild och ord" samt "bild och rad".

6.5.3.4 Notepad-vy

- fn + F7 Ta bild och öppna i Notepad**
- Option + N Ny Sida**
- Option + O Öppna bild**
Välj i dialogrutan den fil som skall öppnas. Det är möjligt att öppna pdf-filer och bild-filer.
- Option + S Spara bilder**
En dialog där man kan välja filformat (Pdf, och Jpeg) dyker upp. Därefter kan man välja vart man vill spara filen.
- Cmd + Z Ångra**
- Shift + Cmd + Z Gör om**
- Option + R Roterar medurs**

Shift + Option + R **Rotera moturs**

Option + P **Välj verktyget penna**

Option + L **Välj verktyget överstrykningspenna**

Option + T **Välj verktyget text**

Option + E **Välj verktyget sudd**

Option + F **Välj verktyget panorera**

6.5.4 Informations- och inställningsfönster

Informations- och inställningsfönstret består av ett antal olika flikar som innehåller applikationsinformation och inställningsalternativ.

6.5.4.1 Om applikationen



Under den här fliken finns information om kameran och mjukvarans version.

Om man vill aktivera AI-funktionen, kan man göra det genom att skriva in en licenskod och klicka på "Aktivera".

6.5.4.2 Applikationsinställningar

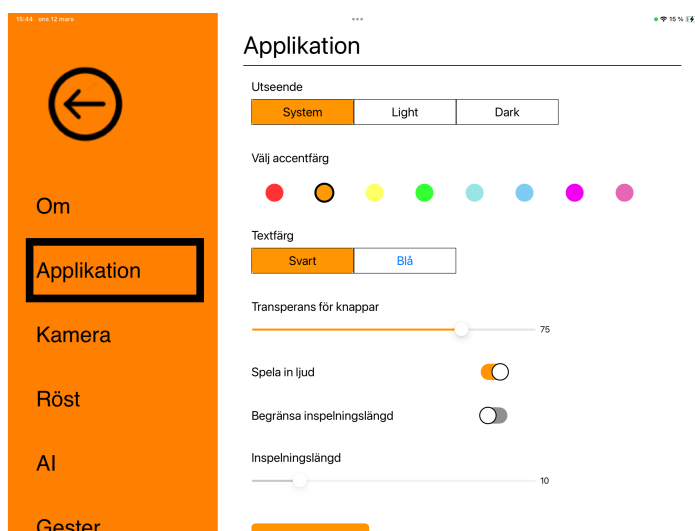

Utseende

Välj mellan ljusst, mörkt eller systemets utseende

Accentfärg

Välj accentfärg

Textfärg

Välj textfärg

Transparens för knappar

Ställ in transparensen för kameraknapparna

Spela in ljud

Välj om du vill spela in video med ljud

Begränsa inspelningslängd

Aktivera den här funktionen om du vill begränsa inspelningslängden.

Längd i minuter

Om du valt att begränsa inspelningslängden kan du här ställa in begränsningen i antal minuter från en minut till 60 minuter.

6.5.4.3 Kamerainställningar

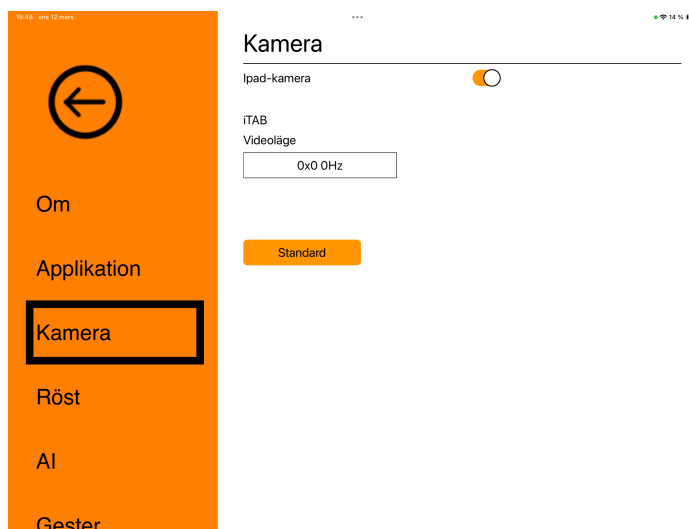

iPad-kamera

När denna är urkryssad, kan man inte använda de inbyggda kamerorna.

Videoläge

Välj mellan kamerans olika videolägen

6.5.4.4 Talinställningar

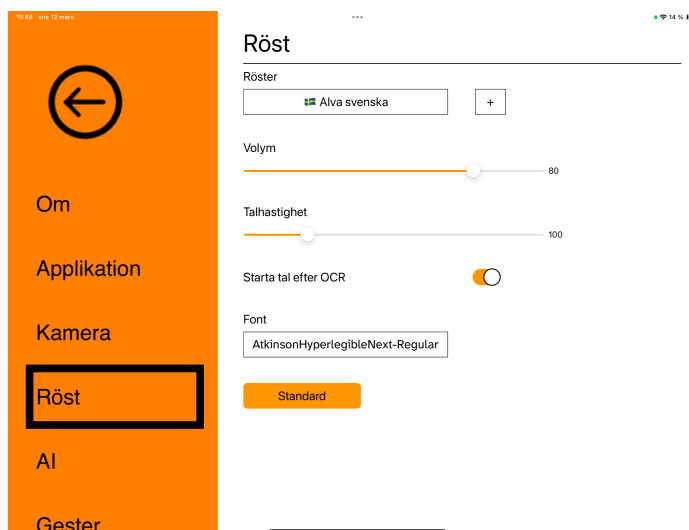

Röster

Om det finns flera röster tillgängliga kan användaren välja mellan dessa. Genom att ladda ner språk i iPadens inställningar, kan man få tag på andra röster. OCR-motorn har endast stöd för språk som använder det latinska alfabetet.

Volym

Inställning av ljudnivån på rösten.

Talhastighet

Inställning av talhastighet.

Start tal efter OCR

Om denna kryssruta är markerad kommer uppläsning att starta automatiskt efter det att en bild har OCR-behandlats.

Typsnitt

Här kan användaren ställa in vilket typsnitt som skall användas för att visa upp den OCR-behandlade texten. Vilket typsnitt som används har ingen inverkan på resultatet av OCR-behandlingen.

6.5.4.5 AI-inställningar

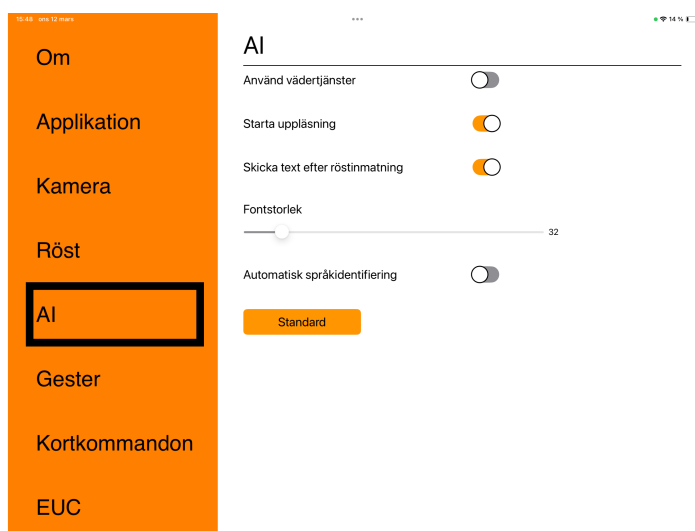

Starta uppläsning

När denna är ikryssad startar uppläsningen direkt när man får ett meddelande.

Skicka text efter röstinmatning

När denna är ikryssad skickas texten automatiskt efter röstinmatning.

Fontstorlek

Här kan man ställa in fontstorleken.

Automatisk språkidentifiering

När denna funktion är aktiverad så försöker applikationen identifiera språket och ändra rösten därefter.

6.5.4.6 Gester

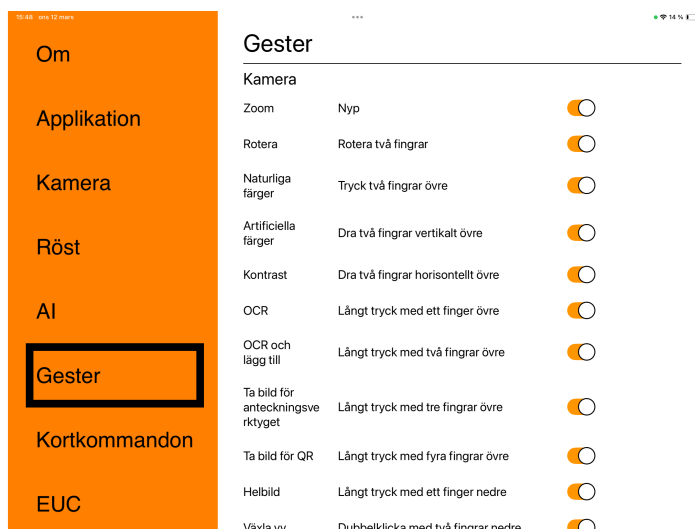

Här kan man ställa in vilka gester som skall användas. Vill man stänga av en gest kan man bocka ur aktuell kryssruta.

6.5.4.7 Kortkommandon

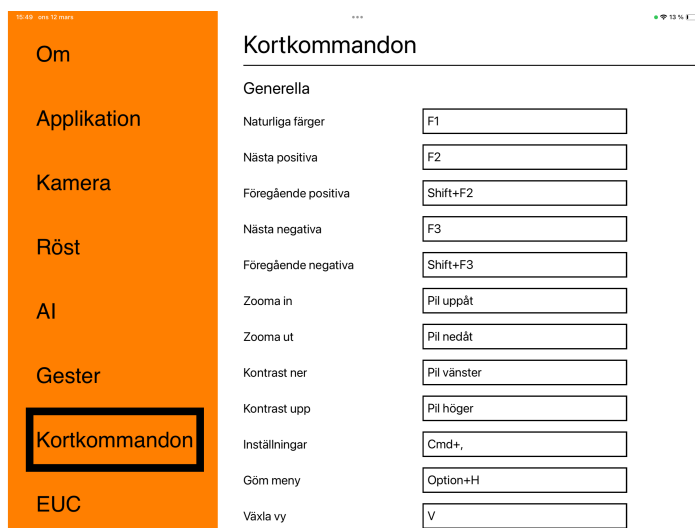

Här kan de kortkommandon som applikationen använder ändras. För att ändra ett kortkommando, tabba till det kortkommando som skall ändras och tryck in den nya tangentbordskombinationen. Om en kombination som redan används för ett annat kommando trycks in så kommer det andra kommandot att nollställas. Det blir då nödvändigt att trycka in ny tangentbordskombination för det andra kommandot.

6.5.4.8 EUC

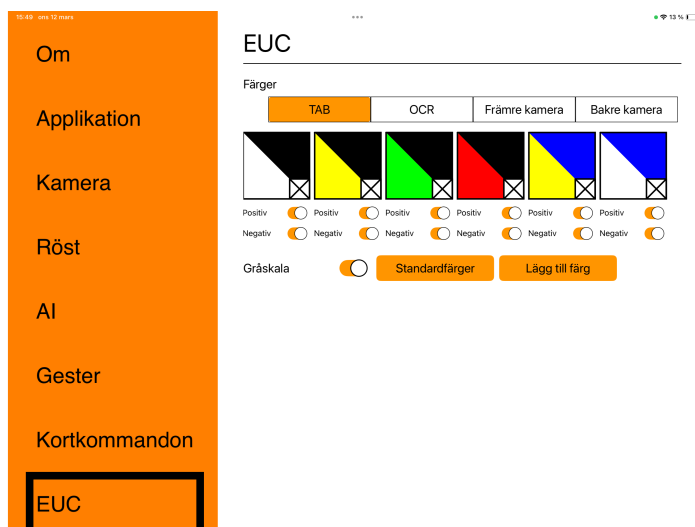

I denna flik kan man konfigurera kamerorna.

Färger

Det är möjligt att ta bort och ändra på kamerans artificiella färger.

- För att ta bort en färgkombination, tryck på "X".
- För att lägga till en färgkombination, tryck på lägg till.
- För att ändra en färgkombination, tryck på en utav de triangulära fälten och en färgdialog visar sig. Välj färg och tryck ok.
- För att ta bort antingen den positiva eller negativa komponenten. Klicka ur kryssrutorna "Positiv" eller "Negativ".
- För att återställa färgerna, tryck på "Standardfärger".

Gråskala

Välj om du vill ha gråskala eller ej.

7 Ergonomi

Det är viktigt med en bekväm arbetsplats kring ditt system, och att du sitter bra och rätt. Detta för att du ska orka använda det så länge som möjligt och undvika felbelastning och slitageskador på nacke och rygg.

Följande kan vara bra att tänka på.

- Stolen ska stå nära bordet som apparaten står på, och du ska sitta långt in på stolen. Vi rekommenderar en bra kontorsstol med reglerbar höjd.
- Stolsitsen bör vara i en sitthöjd som inte orsakar att benen domnar, benen ska ha en vinkel på 90 grader och du ska vila fötterna på golvet.
- Bordet ska vara i sådan höjd att underarmen kan vila horisontellt på bordsskivan. Det är viktigt att bordet varken är för högt eller för lågt för dig. Det bästa är om mitten på skärmen är lite under ögonhöjd och så rakt framför dig som möjligt.
- Skärma av dagsljus. Lampor i taket, bordslampor och ljus från fönster kan ge reflexer på monitorskärmen. Undvik därför en placering där ljuset lyser direkt mot skärmen eller mot dig själv.
- Vid långvarigt användande av apparaten finns det risk för att monotona rörelser ger värk i nacke, axlar och rygg. Ögonen kan också bli trötta av att titta för länge in i en bildskärm.

8 Teknisk information

Stativ

Dimensioner ihopfälld	365 x 300 x 30 mm (B x D x H)
Dimensioner uppfälld	230 x 310 x 350 mm (B x D x H)
Vikt	3,0 Kg
Nätadapter, AC in	100-240 V, 50-60 Hz
Nätadapter, DC ut	5 V 3 A; 9 V 3 A; 12 V 3 A; 15 V 3 A; 20 V 3.25 A (USB-C PD)
Nätadapter, effekt	65 W (Max)

Avståndskamera

Förstoringsområde	0,9 - 50x (höjd 33 cm, Surface Pro 13")
Vikt	700 g
Bildfrekvens	60 Hz
Längd på kamera och arm	620 mm

Livslängd och säker användning

I enlighet med förordning (EU) 2017/745 (MDR) anger tillverkaren den tidsperiod under vilken produkten förväntas upprätthålla säker och effektiv prestanda under normala användningsförhållanden. För denna produkt är den rekommenderade livslängden 3 år från inköpsdatum.

Observera:

Den angivna livslängden motsvarar inte produktens fulla tekniska livslängd. Den avser den period under vilken tillverkaren har verifierat produktens säkerhet och funktion. Efter denna period kan produkten fortfarande fungera, men faktorer såsom slitage eller tekniska förbättringar kan motivera en utvärdering för eventuellt utbyte.



Bortskaffande av gamla elektriska och elektroniska apparater (gäller för EU samt andra europeiska länder med särskilda insamlingssystem)

Om produkten eller dess förpackning är försedd med denna symbol, ska den inte hanteras som hushållsavfall. Den ska i stället lämnas in till ett lämpligt insamlingsställe för återvinning av elektriska och elektroniska apparater. Genom att svara för att denna produkt omhändertas på rätt sätt, hjälper du till att förhindra den negativa påverkan på miljö och människors hälsa, som annars skulle kunna bli en följd av olämplig avfallshantering av denna produkt.

Materialåtervinning bidrar till hushållningen av naturresurser. För att få närmare information om återvinning av denna produkt, kan du kontakta din kommun, ditt renhållningsföretag, eller den butik där du köpte produkten.

9 Declaration of conformity

DECLARATION OF CONFORMITY

Manufacturers name: *LVI Low Vision International AB*

Manufacturers Address: *Verkstadsgratan 5
S-352 46 Växjö
Sweden*

Web: *http://www.lviglobal.se*

SRN (Single Registration Number): *SE-MF-000004178*

Basic UDI-DI (GMN): *7330724ML-iTABTJ*

Brand name or trademark: *MagniLink*

Product code: ***ML-iTAB***

Classification: *Class 1*

Type of equipment: *Reading Aid*

Conformity assessment route: *LVI Low Vision International AB uses the procedures for the CE-labeling of their products according to Article 52(7) of Regulation MDR 2017/745.*

This declaration of conformity is issued under the sole responsibility of LVI Low Vision International AB. We hereby declare that the medical device(s) specified above meet the provision of the Regulation (EU) MDR 2017/745 for medical devices and Regulation (EU) 2023/1542 concerning batteries, where it is applicable. This declaration is supported by the Quality System approval to ISO 9001 issued by Intertek. All supporting documentation is retained at the premises of the manufacturer.

Manufacturer Manufacturer's authorized representative

Date
20-11-2023

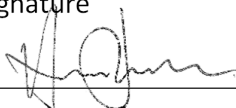
Signature

Position
Managing Director

Clarification
Henrik Blomdahl

Alfabetiskt index

AI-inställningar	32
AI-vy	21
Aktivera drivrutin	11
Använda mjukvaran	11
Applikationsinställningar	30
Återanvändning, installation och underhåll	4
Avståndskamera	8
Declaration of conformity	38
Emballage	6
Ergonomi	35
EUC	34
Funktioner via gester	22
Funktioner via menyer	11
Funktioner via tangentbordet	24
Generella	25
Gester	33
Hårdvara	7
Information	4
Informations- och inställningsfönster	29
Inkoppling	8
Installation av mjukvaran	10
Introduktion av MagniLink iTAB	2
Kamerainställningar	31
Kamera-vy	11, 22, 26
Kortkommandon	33
MagniLink Viewer	10
Minimala systemkrav	10
Notepad-vy	19, 28
OCR-vy	16, 24, 27
Om applikationen	29
Om LVI	1
Rekommenderade systemkrav	10
Rengöring	4
Säkerhetsinformation	4
Stativ	7
Surfplatta	8
Talinställningar	31
Teknisk information	36
Uppackning	6